

# Tour d'apprentissage pour enfant

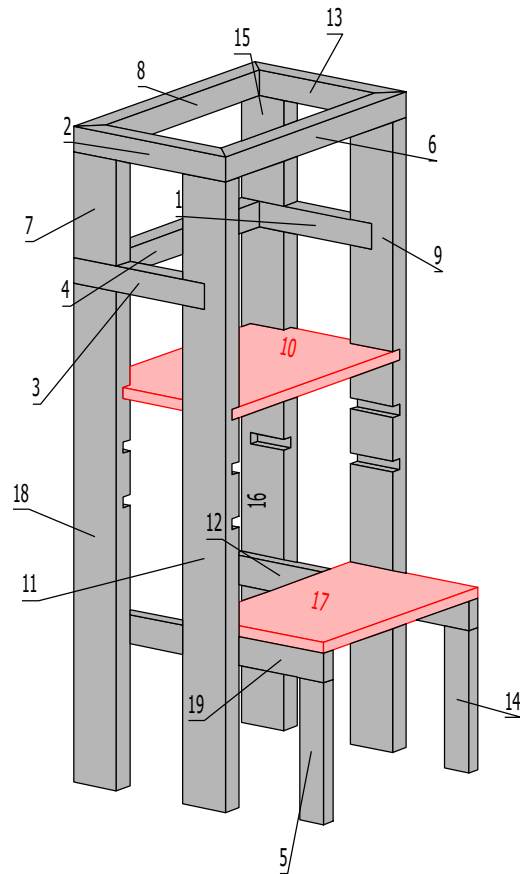

## Matériaux

### **Section 30 x 35 mm :**

215mm x 2

250mm x 2

400mm x 3

Longueur requise : 2130mm

### **Section 20 x 40 mm :**

195mm x 2

390mm x 2

Longueur requise : 1170mm

### **Section 30 x 70 mm :**

145mm x 2

865mm x 2

685mm x 2

Longueur requise : 3390mm

### **Contreplaqué :**

15 x 235 x 370mm

15 x 210 x 340mm

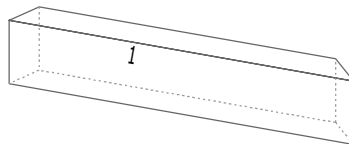
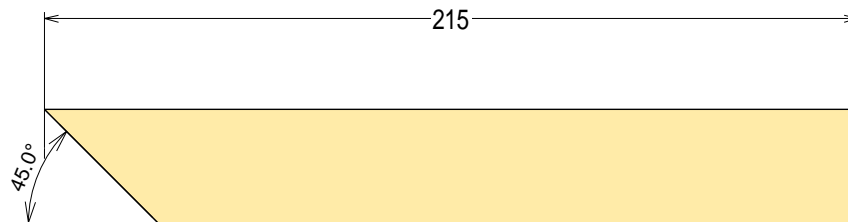
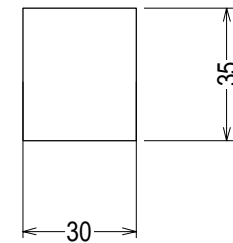
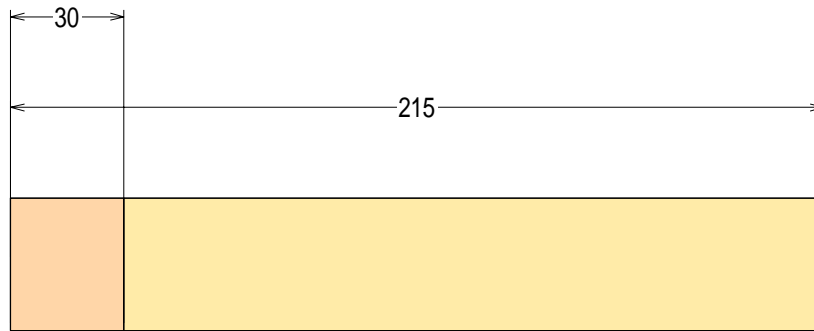

Echelle: 1:2

Données du projet		Nom : <b>Poteau</b>
Nom projet : <b>Tour en bois</b>		No de Pièce : <b>1</b>
Groupe : Tour pour enfant		Quantité : <b>1</b>
Sous-groupe : Garde-Corps		Section : 30mm x 35mm
Dessinateur : Thomas		Longueur : 215mm

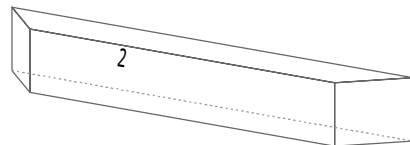
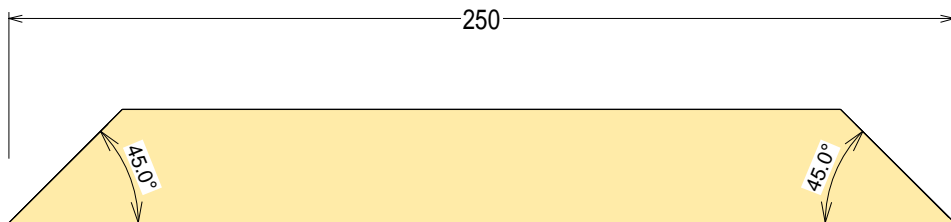
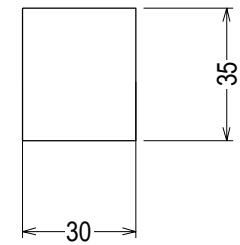
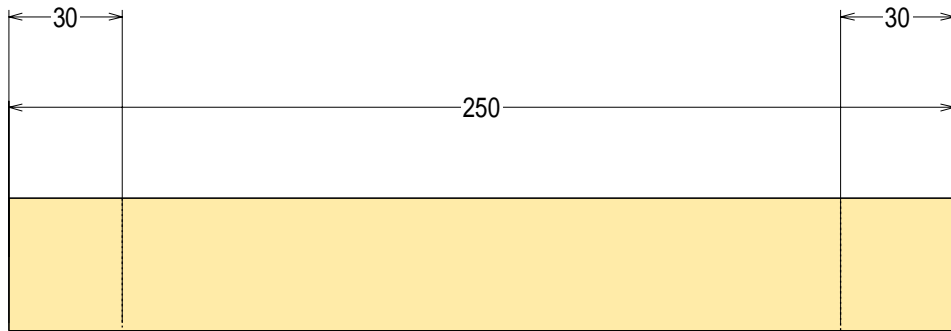

Echelle: 1:2

	<b>Données du projet</b>	<b>Nom :</b> Poteau
	<b>Nom projet :</b> Tour en bois	No de Pièce : 2
	Groupe : Tour pour enfant	Quantité : 1
	Sous-groupe :	Section : 30mm x 35mm
	Dessinateur : Thomas	Longueur : 250mm

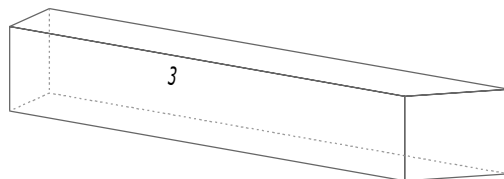
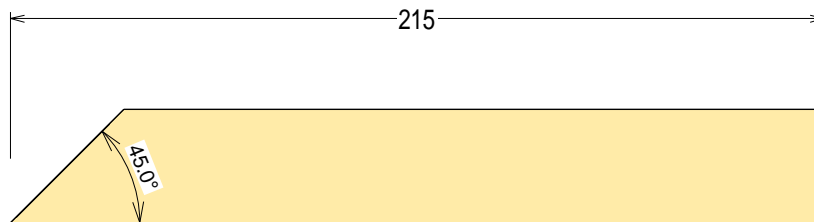
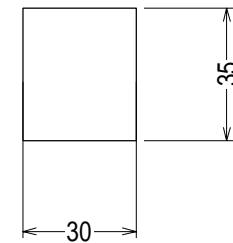
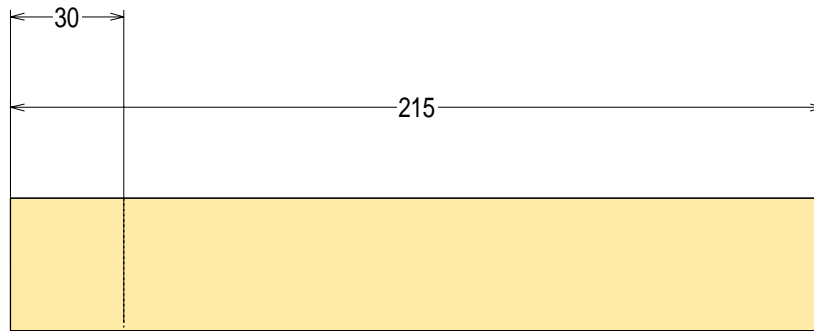

Echelle: 1:2

	<b>Données du projet</b>	<b>Nom :</b> Poteau
	<b>Nom projet :</b> Tour en bois	<b>No de Pièce :</b> 3
	<b>Groupe :</b> Tour pour enfant	<b>Quantité :</b> 1
	<b>Sous-groupe :</b> Garde-Corps	<b>Section :</b> 30mm x 35mm
	<b>Dessinateur :</b> Thomas	<b>Longueur :</b> 215mm

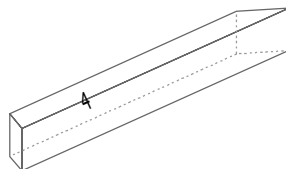
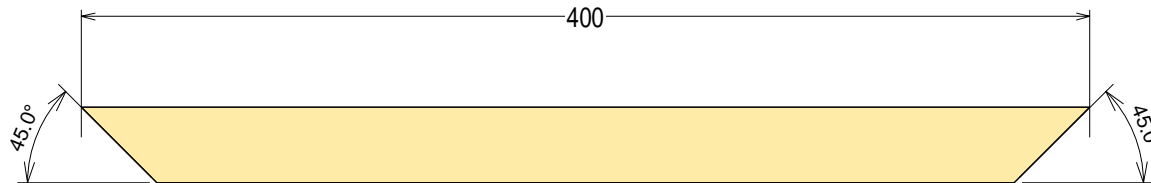
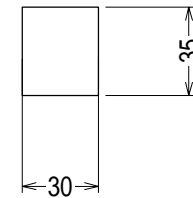
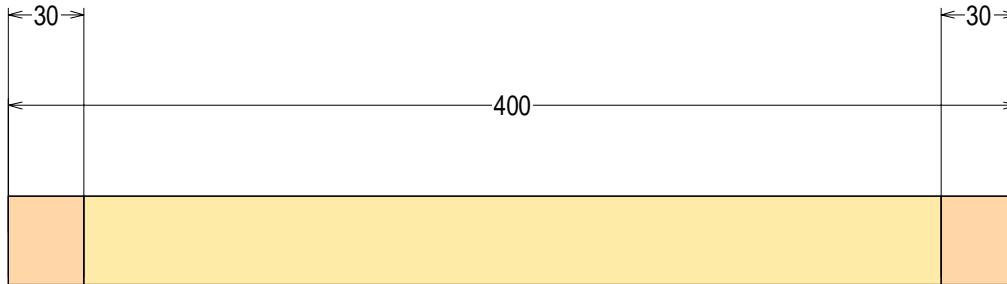

Echelle: 1:3

Données du projet		Nom : <b>Poteau</b>
Nom projet : <b>Tour en bois</b>		No de Pièce : <b>4</b>
Groupe : <b>Tour pour enfant</b>		Quantité : <b>1</b>
Sous-groupe : <b>Garde-Corps</b>		Section : <b>30mm x 35mm</b>
Dessinateur : <b>Thomas</b>		Longueur : <b>400mm</b>

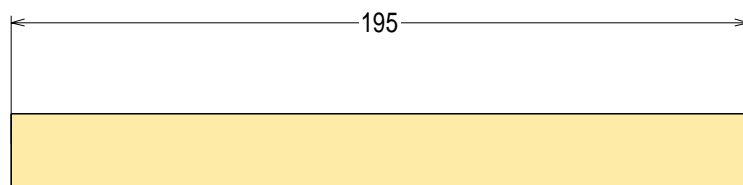
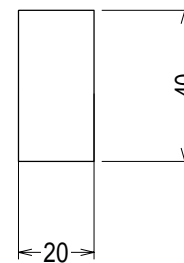
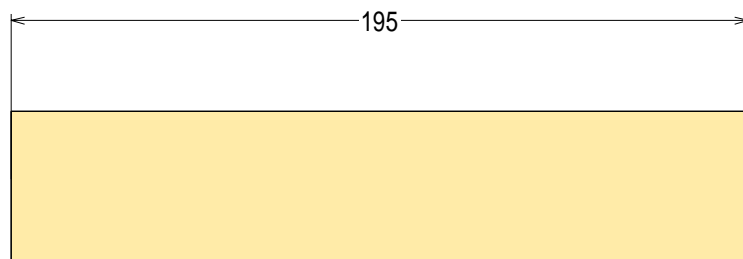

Echelle: 1:2

Données du projet		Nom : <b>Tasseau</b>
<b>Nom projet :</b> Tour en bois	Groupe : Tour pour enfant	No de Pièce : <b>5</b>
Sous-groupe : Support	Dessinateur : Thomas	Quantité : <b>1</b>
		Section : 20mm x 40mm
		Longueur : 195mm

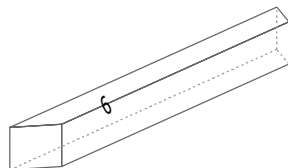
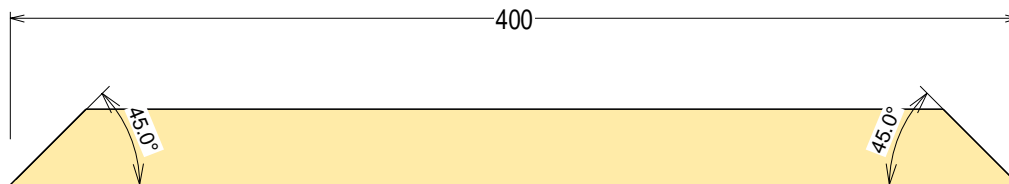
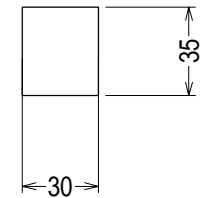
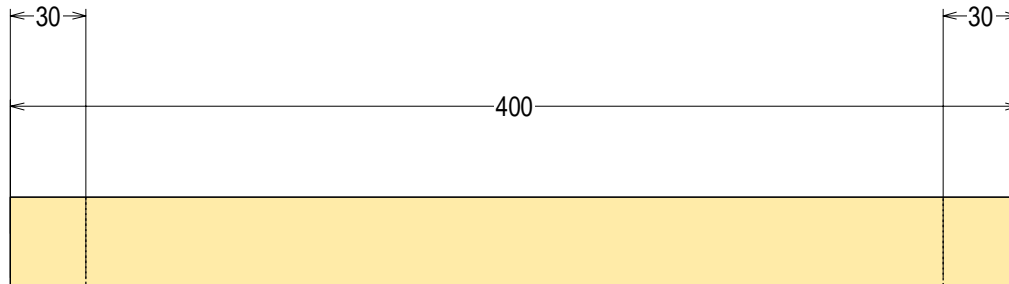

Echelle: 1:3

Données du projet		Nom : <b>Poteau</b>
Nom projet : <b>Tour en bois</b>		No de Pièce : <b>6</b>
Groupe : <b>Tour pour enfant</b>		Quantité : <b>1</b>
Sous-groupe : <b>Garde-Corps</b>		Section : <b>30mm x 35mm</b>
Dessinateur : <b>Thomas</b>		Longueur : <b>400mm</b>



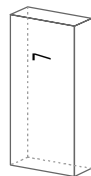
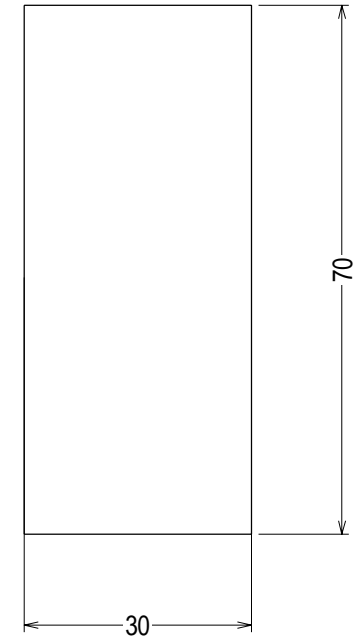
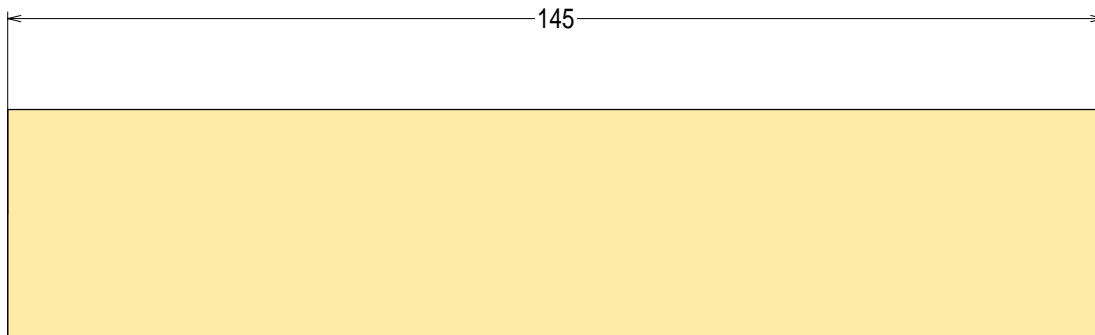
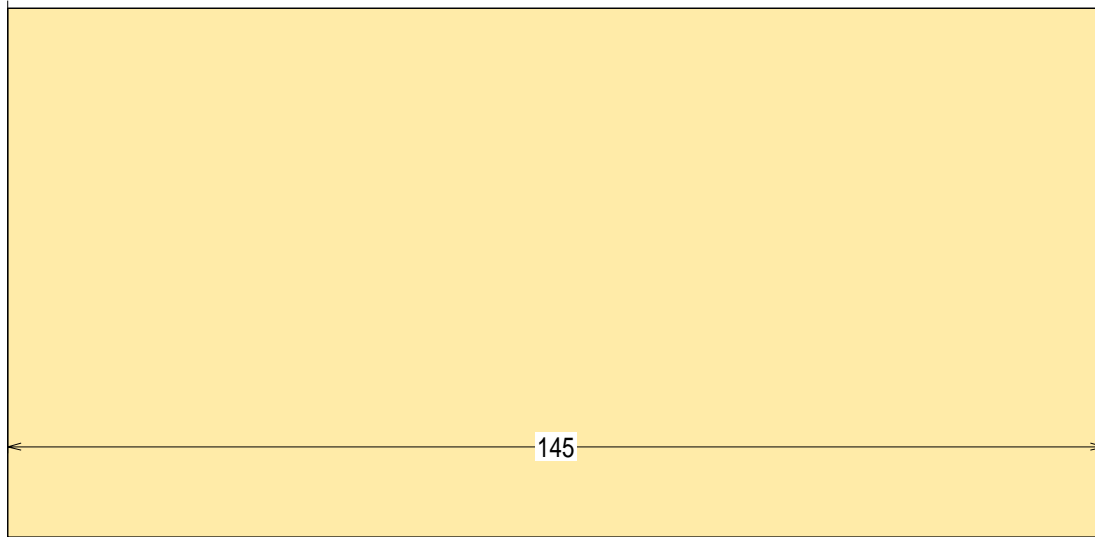

Echelle: 1:1

	<b>Données du projet</b>	<b>Nom :</b> Poteau
	<b>Nom projet :</b> Tour en bois	No de Pièce : 7
	Groupe : Tour pour enfant	Quantité : 1
	Sous-groupe : Support	Section : 30mm x 70mm
	Dessinateur : Thomas	Longueur : 145mm

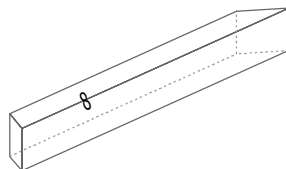
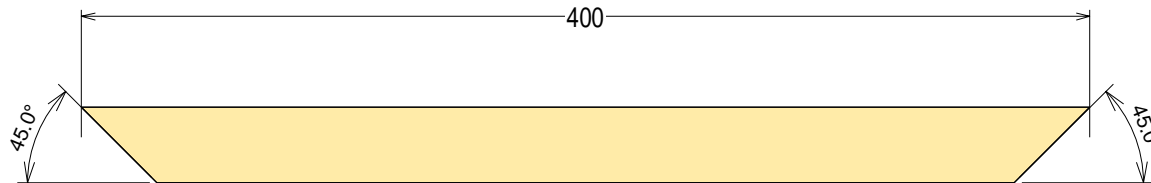
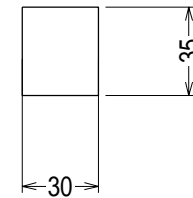
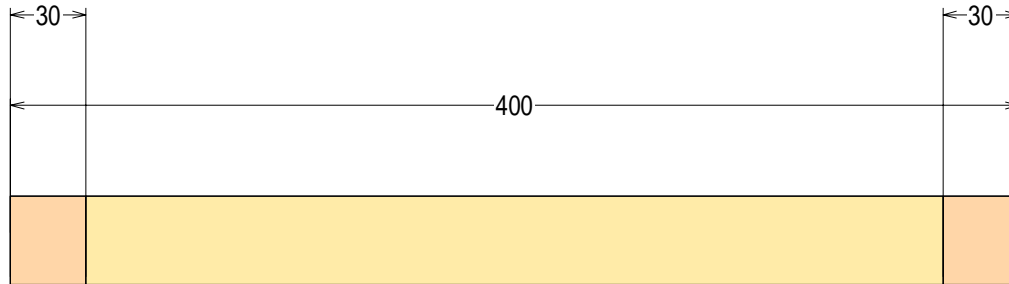

Echelle: 1:3

Données du projet		Nom : <b>Poteau</b>
<b>Nom projet : Tour en bois</b>		No de Pièce : <b>8</b>
Groupe : Tour pour enfant		Quantité : <b>1</b>
Sous-groupe : Garde-Corps		Section : 30mm x 35mm
Dessinateur : Thomas		Longueur : 400mm

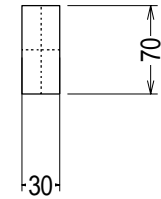
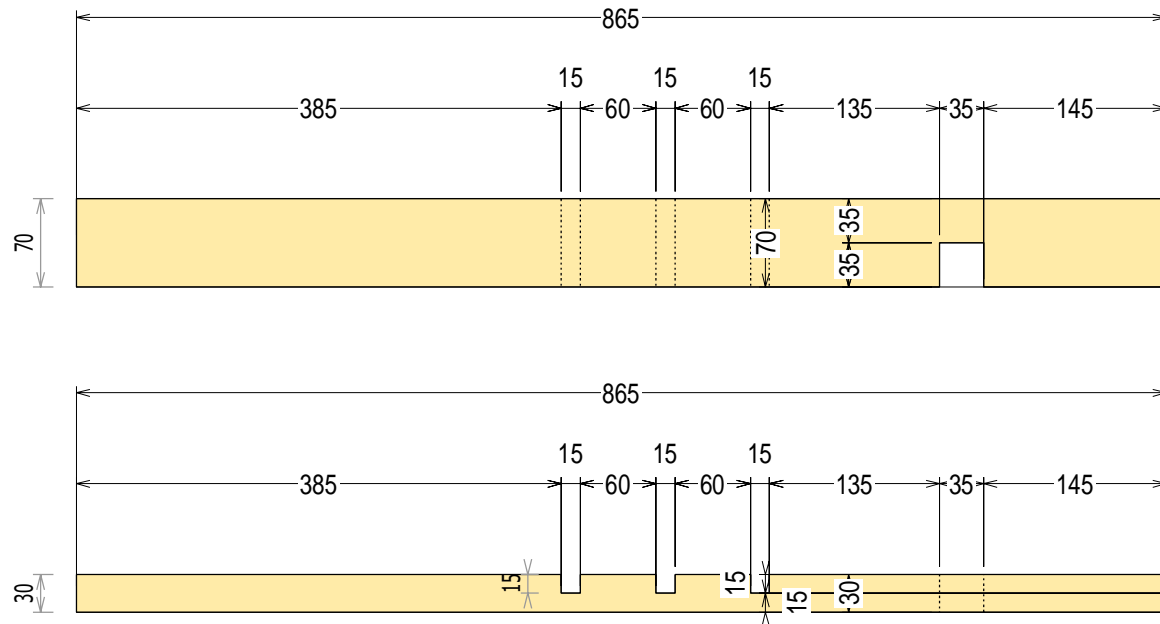

Echelle: 1:6

Données du projet		Nom : <b>Poteau</b>
Nom projet : <b>Tour en bois</b>		No de Pièce : <b>9</b>
Groupe : Tour pour enfant		Quantité : <b>1</b>
Sous-groupe : Support		Section : 30mm x 70mm
Dessinateur : Thomas		Longueur : 865mm

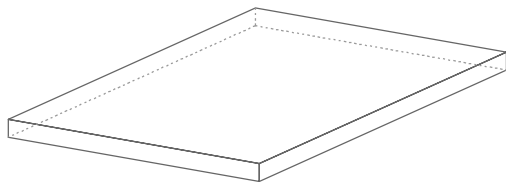
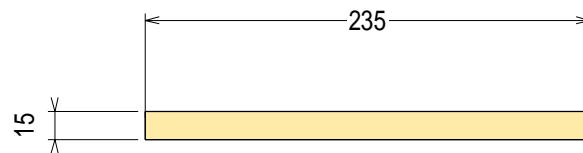
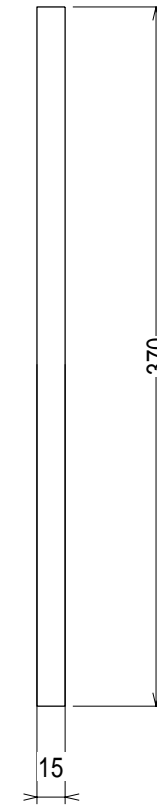
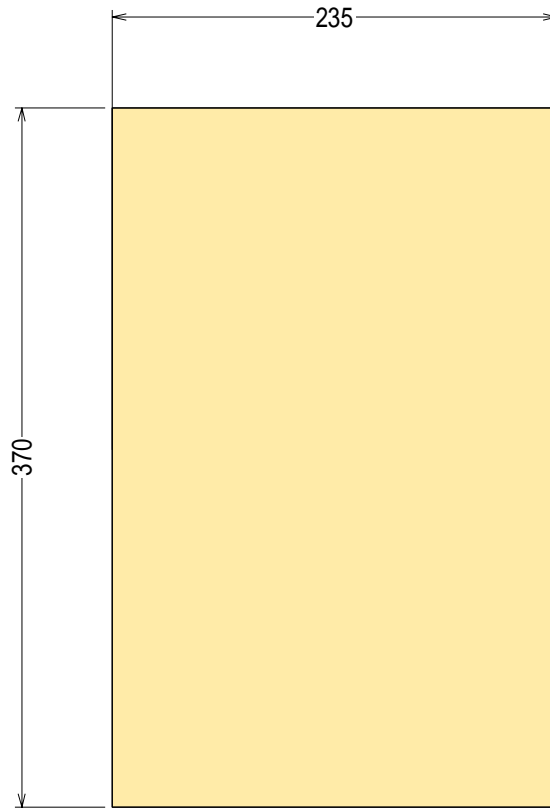

Echelle: 1:4

Données du projet		Nom : <b>Contre-plaque</b>
Nom projet : <b>Tour en bois</b>	Groupe : Tour pour enfant	No de Pièce : 10
Sous-groupe : Plancher	Dessinateur : Thomas	Quantité : 1
		Section : 370mm x 15mm
		Longueur : 235mm

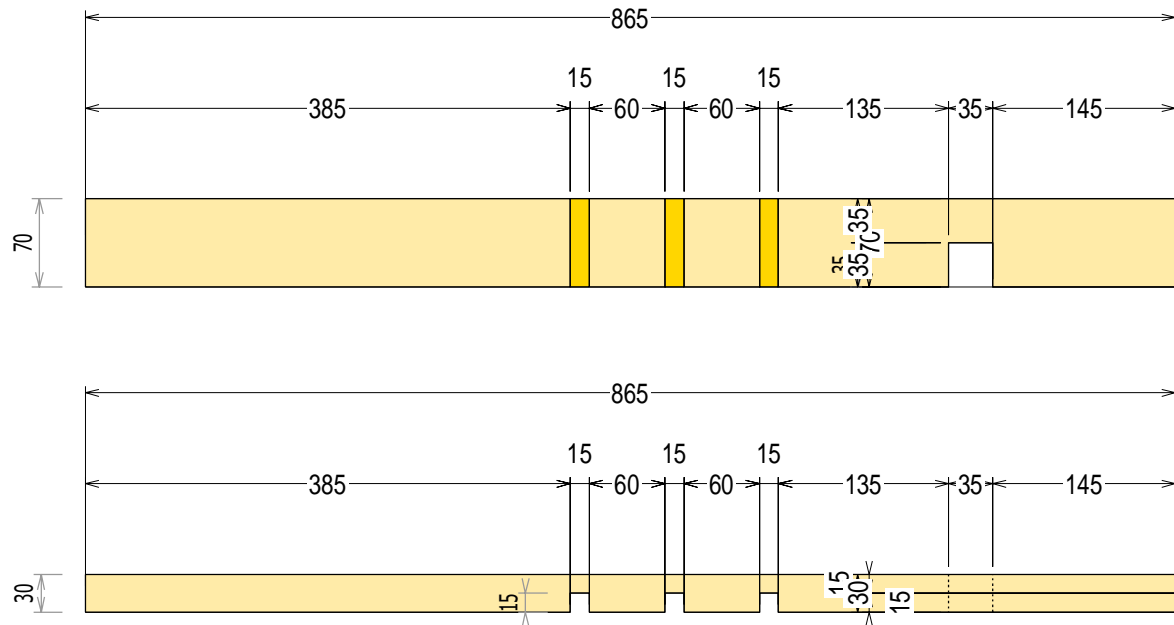

Echelle: 1:6

Données du projet		Nom : <b>Poteau</b>
Nom projet : <b>Tour en bois</b>		No de Pièce : <b>11</b>
Groupe : <b>Tour pour enfant</b>		Quantité : <b>1</b>
Sous-groupe : <b>Support</b>		Section : <b>30mm x 70mm</b>
Dessinateur : <b>Thomas</b>		Longueur : <b>865mm</b>

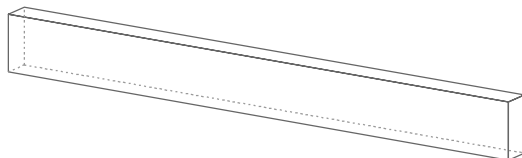
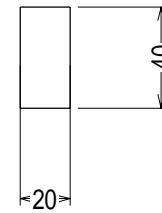
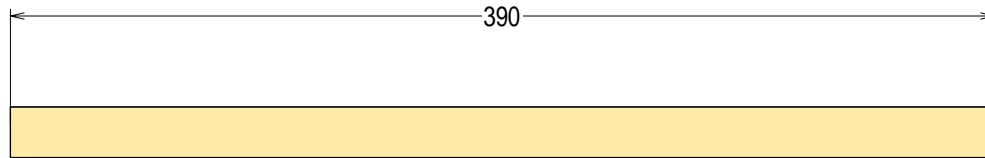
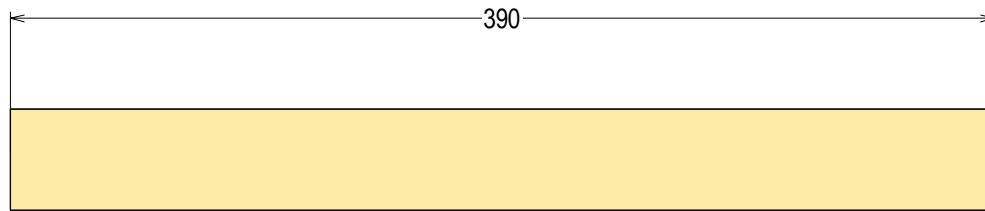

Echelle: 1:3

Données du projet		Nom : <b>Tasseau</b>
Nom projet : <b>Tour en bois</b>	Groupe : Tour pour enfant	No de Pièce : <b>12</b>
Sous-groupe : Support	Dessinateur : Thomas	Quantité : <b>1</b>
		Section : 20mm x 40mm
		Longueur : 390mm

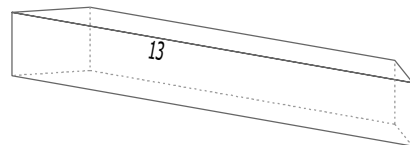
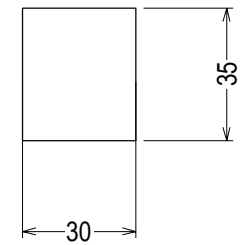
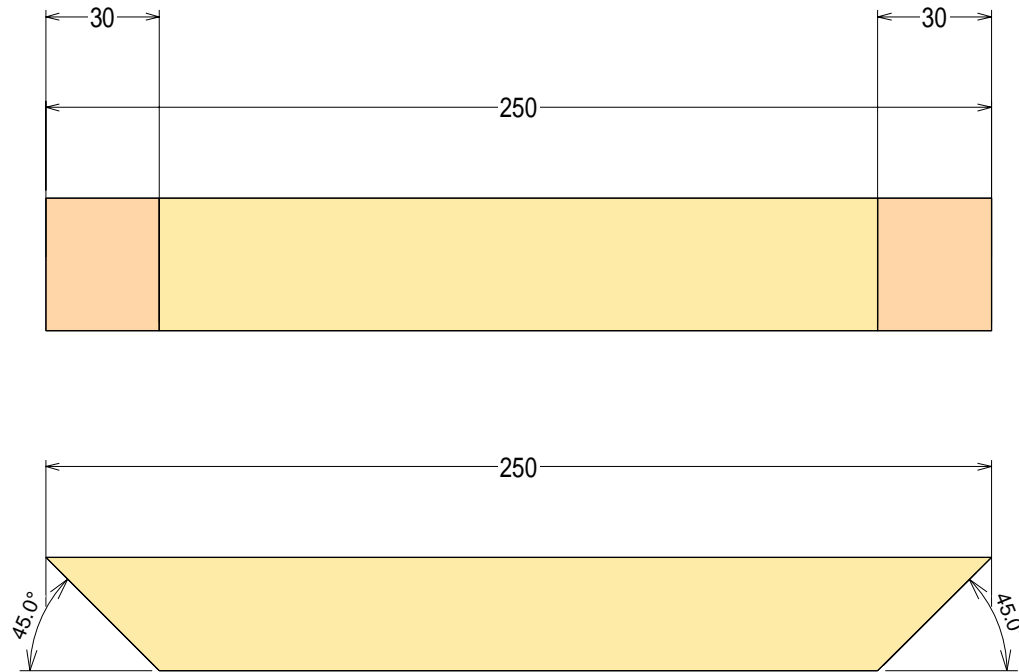

Echelle: 1:2

Données du projet		Nom : <b>Poteau</b>
Nom projet : <b>Tour en bois</b>		No de Pièce : <b>13</b>
Groupe : <b>Tour pour enfant</b>		Quantité : <b>1</b>
Sous-groupe : <b>Garde-Corps</b>		Section : <b>30mm x 35mm</b>
Dessinateur : <b>Thomas</b>		Longueur : <b>250mm</b>

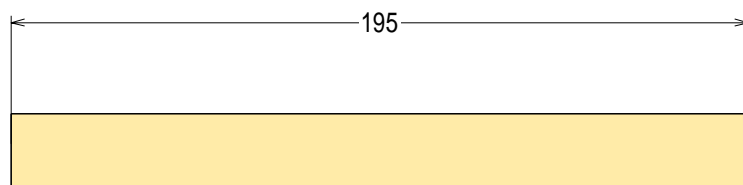
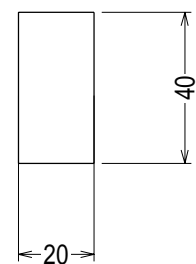
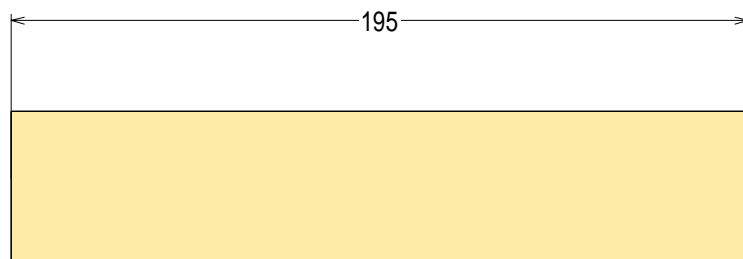

Echelle: 1:2



Données du projet		Nom : <b>Tasseau</b>
<b>Nom projet :</b> Tour en bois	Groupe : Tour pour enfant	No de Pièce : 14
Sous-groupe : Support	Dessinateur : Thomas	Quantité : 1
		Section : 20mm x 40mm
		Longueur : 195mm



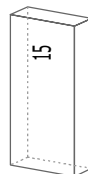
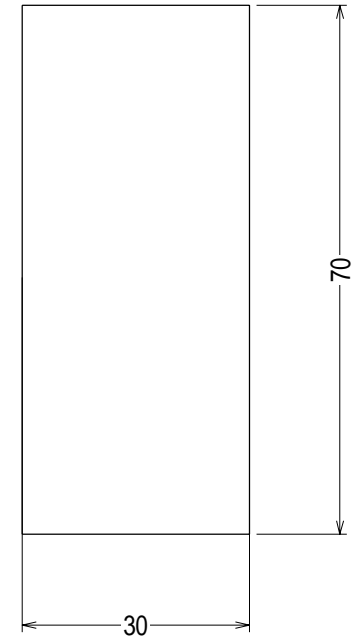
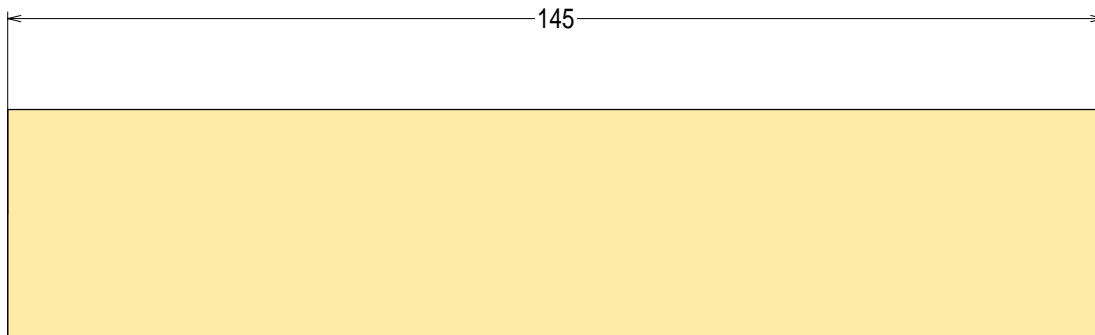
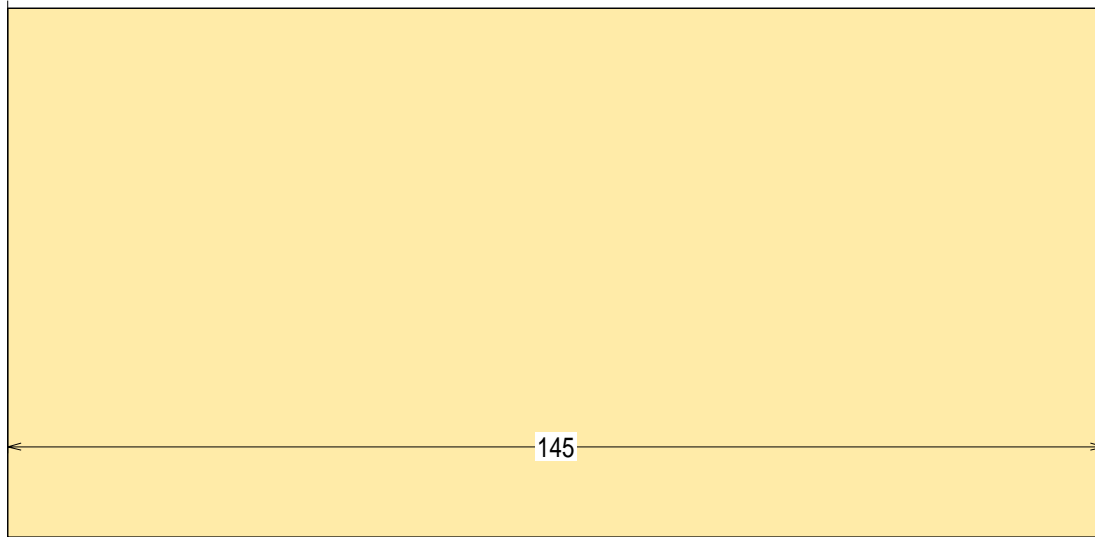

Echelle: 1:1

Données du projet		Nom : Poteau
Nom projet : Tour en bois	Groupe : Tour pour enfant	No de Pièce : 15
Sous-groupe : Support	Dessinateur : Thomas	Quantité : 1
		Section : 30mm x 70mm
		Longueur : 145mm

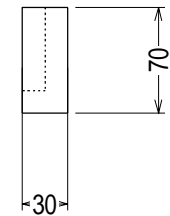
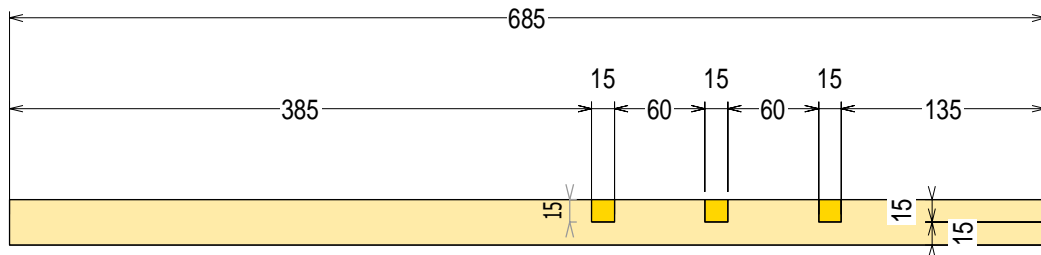
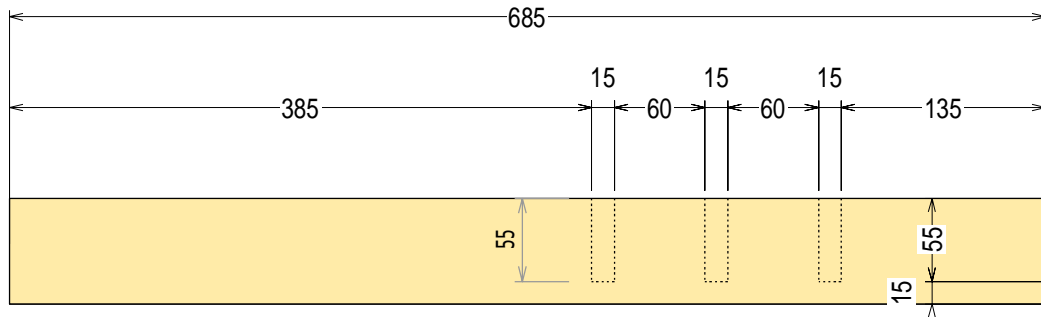

Echelle: 1:5

	<b>Données du projet</b>	<b>Nom :</b> Poteau
	<b>Nom projet :</b> Tour en bois	<b>No de Pièce :</b> 16
	<b>Groupe :</b> Tour pour enfant	<b>Quantité :</b> 1
	<b>Sous-groupe :</b> Support	<b>Section :</b> 30mm x 70mm
	<b>Dessinateur :</b> Thomas	<b>Longueur :</b> 685mm

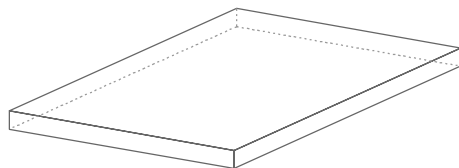
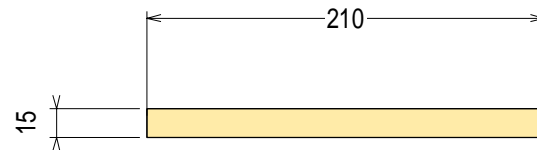
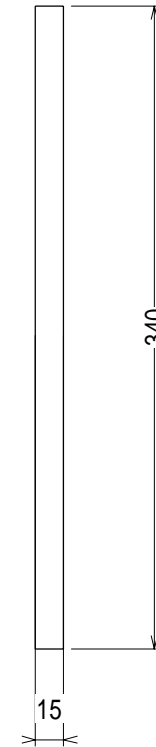
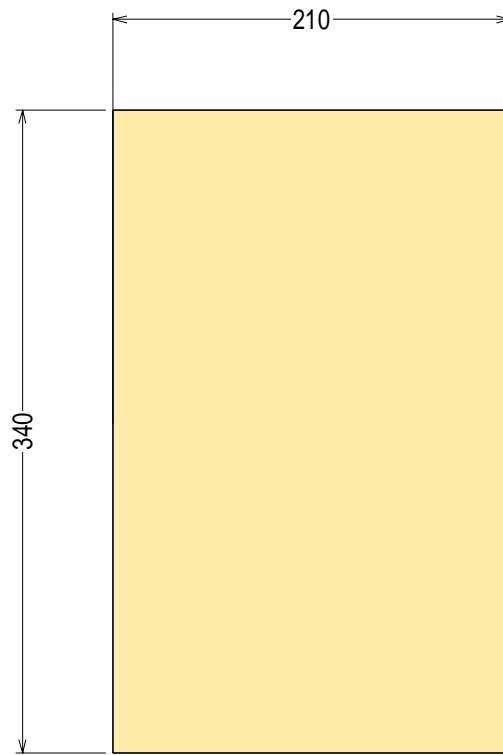

Echelle: 1:4

Données du projet		Nom : <b>Contre-plaque</b>
Nom projet : <b>Tour en bois</b>		No de Pièce : <b>17</b>
Groupe : <b>Tour pour enfant</b>		Quantité : <b>1</b>
Sous-groupe : <b>Plancher</b>		Section : <b>340mm x 15mm</b>
Dessinateur : <b>Thomas</b>		Longueur : <b>210mm</b>

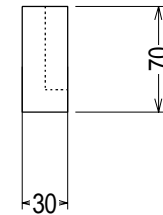
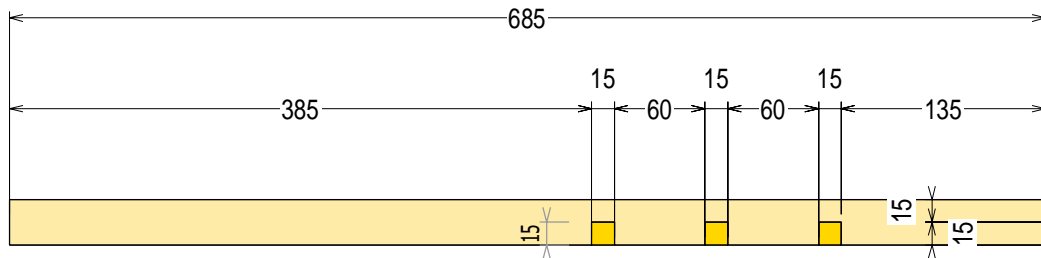
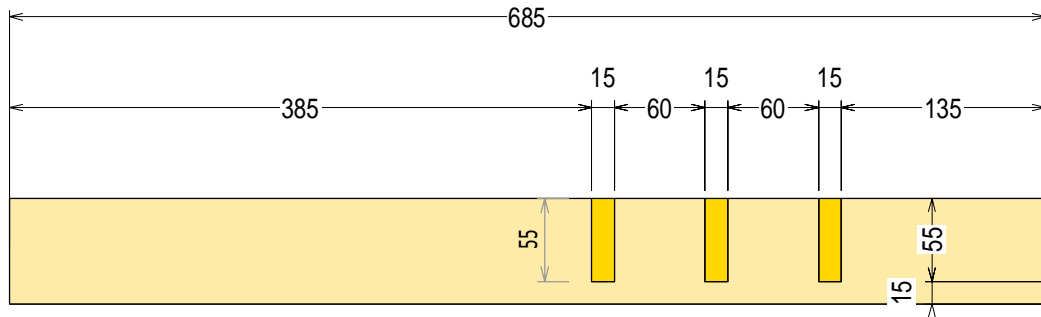

Echelle: 1:5

	<b>Données du projet</b>	<b>Nom :</b> Poteau
	<b>Nom projet :</b> Tour en bois	<b>No de Pièce :</b> 18
	<b>Groupe :</b> Tour pour enfant	<b>Quantité :</b> 1
	<b>Sous-groupe :</b> Support	<b>Section :</b> 30mm x 70mm
	<b>Dessinateur :</b> Thomas	<b>Longueur :</b> 685mm

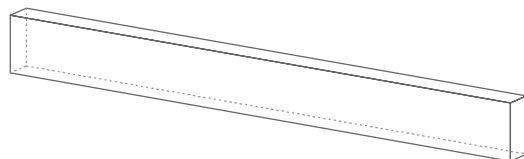
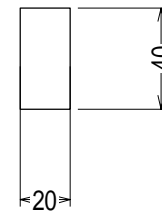
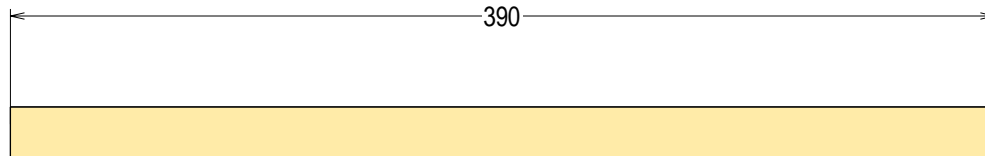
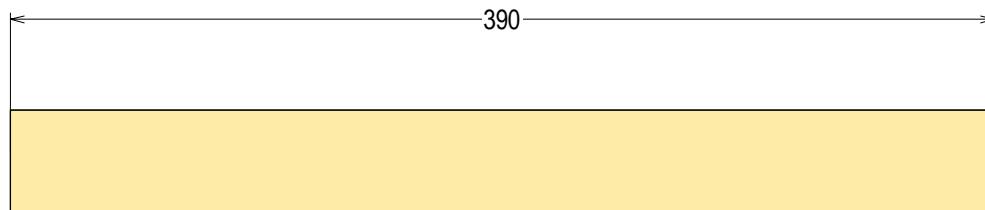

Echelle: 1:3

Données du projet		Nom : Tasseau
Nom projet : Tour en bois	Groupe : Tour pour enfant	No de Pièce : 19
Sous-groupe : Support	Dessinateur : Thomas	Quantité : 1
		Section : 20mm x 40mm
		Longueur : 390mm